

Mitutoyo

PROMOTION D'OUTILS DE PRÉCISION

HIVER 2020



Prix en vigueur: 2 janvier - 31 mars 2020 jusqu'à épuisement des stocks. Certains articles peuvent différer de l'illustration ou être présentés avec des accessoires supplémentaires non inclus dans la promotion.



SUIVEZ-NOUS • J'AIME

Distribué par:

**Outillage
Industriel
Québec Itée**
AU SERVICE DE LA PRÉCISION DEPUIS 1952

395 Ave Marconi
Québec Qc G1N 4A5
1100, rue de la Manic
Saguenay Qc G7K 1A2

T. 418 683.2527
800 463.5089
www.quebecindustriel.com
oiq@quebecindustriel.com

2 Micromètres

MICROMÈTRES EXTÉRIEURS

Graduation	Plage	Réf No.	Promo	Étalonnage
.001"	0-1"	103-177	\$100.70	\$41.00
.0001"	2-3"	103-217	\$168.15	\$41.00
.0001"	4-5"	103-219	\$200.45	\$41.00
.0001"	5-6"	103-220	\$216.60	\$41.00
.0001"	1-2"	103-262	\$146.30	\$41.00



MICROMÈTRE EXTÉRIEUR ENSEMBLE

Graduation	Plage	Réf No.	Promo	Étalonnage
.001"	0-3"	103-929	\$386.65	\$175.00



MICROMÈTRES EXTÉRIEURS - AVEC TOUCHES FIXES INTERCHANGEABLES



Graduation	Plage	Réf No.	Promo	Étalonnage
.001"	0-6"	104-137	\$439.85	\$251.00
.001"	6-12"	104-138	\$755.25	\$278.00

MICROMÈTRE EXTÉRIEUR TUBULAIRES

Travel	Plage	Réf No.	Promo	Étalonnage
.5"	2-40"	137-214	\$665.95	\$174.00

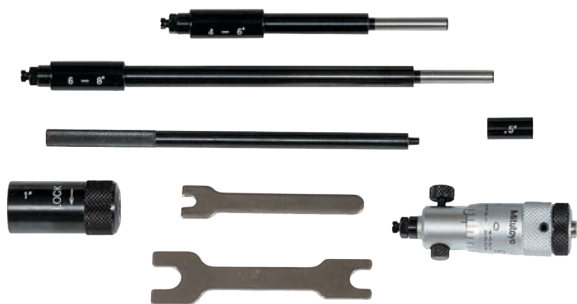
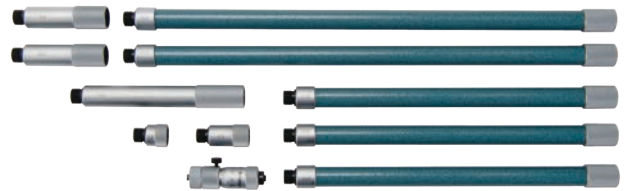

MICROMÈTRES D'INTÉRIEUR

Travel	Plage	Réf No.	Promo	Étalonnage
.5"	2-8"	141-208	\$205.20	\$94.00

*Quantité de tiges 3



SPC IP65

MICROMÈTRES DIGIMATIC

Résolution	Plage	Réf No.	Promo	Étalonnage
.00005" / 0-25.4mm	0-1" / 0.001mm	293-330-30	\$273.60	\$41.00
.00005" / 25.4-50.8 mm	1-2" / 0.001mm	293-341-30	\$277.40	\$41.00
.00005" / 50.8-76.2 mm	2-3" / 0.001mm	293-342-30	\$345.80	\$41.00
.0001" / 0-25.4mm	0-1" / 0.001mm	293-349-30	\$214.70	\$41.00



IP65

QUANTUMIKE

Résolution	Plage	Réf No.	Promo	Étalonnage
.00005" / 0-25.4mm	0-1" / 0.001mm	293-185-30	\$257.45	\$41.00



SPC IP65

MICROMÈTRES POUR MESURE DE FILETS

Résolution	Plage	Réf No.	Promo	Étalonnage
.00005" / 0-25.4mm	0-1" / 0.001mm	326-351-30	\$797.05	\$80.00



SPC



MICROMÈTRES DE PROFONDEUR

Dimensions de l'embase	Plage	Réf No.	Promo	Étalonnage
4" X 63"	0-6" / 0-152.4mm	329-350-30	\$677.35	\$160.00

*Quantité de tiges 6



SPC IP65

MICROMÈTRES À SURFACES DE MESURE SPHÉRIQUES

Résolution	Plage	Réf No.	Promo	Étalonnage
.00005" / 0.001mm	0-1" / 0-25.4mm	395-351-30	\$475.95	\$41.00

*S-F: touche fixe sphérique et touche mobile plane

4 Comparateurs

COMPARATEURS À CADRAN

Graduation	Plage	Lecture à cadran	Réf No.	Promo	Étalonnage
0.01mm	10mm	0-100	2046S-11	\$133.95	\$41.00
.0001"	.5"	0-10	2358S-10	\$263.15	\$41.00
.001"	1"	0-100	2416SB-10	\$141.55	\$41.00
.001"	2"	0-100	2424S-19	\$253.65	\$41.00

*modèle à montage sur rubis

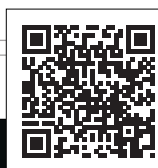

COMPARATEURS DE CONTRÔLE À CADRAN

Graduation	Plage	Lecture à cadran	Réf No.	Promo	Étalonnage
.0005"	.03"	0-15-0	513-402-10E	\$137.75	\$41.00
.0001"	.008"	0-4-0	513-403-10T	\$237.50	\$41.00
0.002mm	0.2mm	0-100-0	513-405-10E	\$166.25	\$41.00
.0005"/0.01mm	.03"/0.7mm	0-15-0/0-35-0	513-406-10E	\$182.40	\$41.00
.0005"/0.01mm	.03"/0.7mm	0-15-0/0-35-0	513-406-10T	\$198.55	\$41.00



COMPARATEURS À CADRAN AVEC PLONGEUR ARRIÈRE

Graduation	Plage	Lecture à cadran	Réf No.	Promo	Étalonnage
.001"	.2"	0-50	1166T	\$161.50	\$41.00



COMPARATEURS À CADRAN

Graduation	Plage	Lecture à cadran	Réf No.	Promo	Étalonnage
.001"	.25"	0-100	1410S	\$119.70	\$41.00

Mitutoyo
ATELIER - MENTORAT



VISITEZ WWW.MITUTOYO.CA/WORKSHOPS POUR VOUS INSCRIRE.

COMPARATEURS DIGIMATIC ABSOLUTE ID-C

Résolution	Plage	Réf No.	Promo	Étalonnage
.00005"/.0001"/.0005"	.5"/12.7mm	543-302*	\$532.95	\$41.00
0.001/0.01mm	.5"/12.7mm	543-302B	\$532.95	\$41.00

*avec arrière lisse



COMPARATEURS DIGIMATIC ABSOLUTE ID-C

Résolution	Plage	Réf No.	Promo	Étalonnage
.00005"/0.001mm	.5" / 12.7mm	543-392	\$493.12	\$41.00
.00005"/0.001mm	1" / 25.4mm	543-472B	\$733.24	\$41.00
00005"/0.001mm	2" / 50.8mm	543-492B	\$787.52	\$41.00

* Résolution sélectionnable



COMPARATEURS DIGIMATIC ABSOLUTE ID-S

Résolution	Plage	Réf No.	Promo	Étalonnage
.00005"/0.001mm	.5" / 12.7mm	543-792B	\$319.24	\$41.00



VOIR PAGE 10 >



SUPPORTS MAGNÉTIQUE

Description	Réf No.	Promo
Supports Magnétique	7011SN	\$113.16



6 Pied à coulisse

PIEDS À COULISSE AVEC COMPARATEUR

Graduation	Plage	Réf No.	Promo	Étalonnage
.001"	0-6"	505-740	\$136.80	\$41.00
.001"	0-8"	505-743	\$211.85	\$54.00



PIEDS À COULISSE ABSOLUTE DIGIMATIC

Résolution	Plage	Réf No.	Promo	Étalonnage
.0005"/0.01mm	0-6"/0-150mm	500-171-30	\$220.40	\$41.00
.0005"/0.01mm	0-6"/0-150mm	500-178-30	\$318.25	\$41.00
.0005"/0.01mm	0-4"/0-100mm	500-195-30*	\$173.85	\$41.00
.0005"/0.01mm	0-8"/0-200mm	500-197-30*	\$270.75	\$54.00
.0005"/0.01mm	0-24"/0-600mm	500-506-10	\$1,083.95	\$120.00

*Avec sans SPC

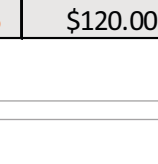

PIEDS À COULISSE ABSOLUTE DIGIMATIC

Résolution	Plage	Réf No.	Promo	Étalonnage
.0005"/0.01mm	0-12"/0-300mm	500-764-20	\$642.20	\$68.00

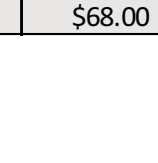

PIEDS À COULISSE ABSOLUTE DIGIMATIC

Résolution	Plage	Réf No.	Promo	Étalonnage
.0005"/0.01mm	* 0(.4") - 12"/ 0(10)-300mm	551-341-10	\$960.48	\$68.00

*() : Dimension minimum de la mesure du DI**Ces modèles ne sont pas étanches IP67

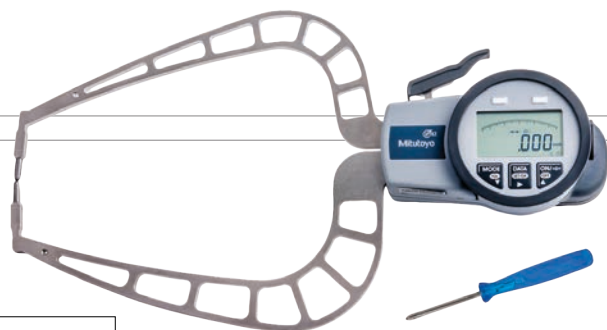

PIEDS À COULISSE DIGIMATIC

Résolution	Plage	Réf No.	Promo	Étalonnage
.001"/0.02mm	0-1.97"/0-50mm	209-918	\$1,073.50	\$41.00



RÈGLE EN FLEXIBLE

Description	Réf No.	Promo
Règle en Flexible 6"	182-202	\$16.15
Règle en Flexible 6"	182-203	\$16.15
Règle en Flexible 12"	182-223	\$31.35

Description	Réf No.	Promo
Règle en Flexible 18"	182-251	\$82.65

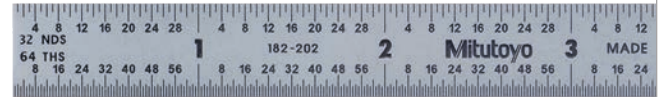

JAUGES DE PROFONDEUR DIGIMATIC

Résolution	Plage	Réf No.	Promo	Étalonnage
.0005"/0.01mm	0-6" / 0-150mm	571-211-30	\$460.92	\$54.00
.0005" / 0.01mm	0-12" / 0-300mm	571-213-10	\$573.16	\$120.00



JAUGE DE PROFONDEUR

Graduation	Plage	Réf No.	Promo	Étalonnage
.001"	0-8"	7218S	\$326.60	\$68.00

ENSEMBLES DE CALIBRES À RAYON

Composition des lames	Plage	Réf No.	Promo
16 paires : 17/64" - 1/2" by 64th	17/64" - 1/2"	186-102	\$60.80
32 paires : 7.5 - 15mm by 0.5mm	7.5 - 15mm	186-106	\$68.40



CALIBRES D'ÉPAISSEUR

Longueur de lame	Plage	Type de lame	Réf No.	Promo
3"	.002" - .035"	Straight 1/2" width	950-251	\$32.20



*26 lames, voir le catalogue complet pour des détails

JEU DE JAUGES POUR PETITS ALÉSAGES

Plage	Réf No.	Promo
.125 - .5"	154-901	\$126.35

*voir le catalogue complet pour des détails



DIGIMATIC RAPPORTEUSE



Résolution	Plage	Réf No.	Promo
0.1°	360° (90°x4)	950-317	\$335.80

*SANS OUTPUT

RAPPORTEUSE

Graduation	Plage	Réf No.	Promo
1°	Base rectangulaire	968-201	\$60.72
1°	Base demi-cercle	968-202	\$40.85



8 Divers



VÉRIFICATEURS D'ALÉSAGE

Plage	Réf No.	Promo	Étalonnage
0.7 - 1.4"	511-751	\$420.85	\$94.00
1.4 - 2.5"	511-752	\$479.75	\$94.00

*voir le catalogue complet pour des détails



TRUSQUIN DE HAUTEUR DIGIMATIC

Résolution	Plage	Réf No.	Promo	Étalonnage
.0005-.0002" / 0.01-0.005mm	0-12"/0-300mm	192-630-10	\$1,482.00	\$120.00
.0005-.0002" / 0.01-0.005mm	0-18"/0-450mm	192-631-10	\$2,526.05	\$147.00

*Résolution sélectionnable

SUPPORT DE PLAQUE EN ACIER

Dimensions	Spécification	Réf No.	Promo
12x18"	Stationary	517-950	\$1,038.35
12x18"	With Caster	517-950-1	\$1,112.45
18x24"	Stationary	517-952	\$1,142.85
18x24"	With Caster	517-952-1	\$1,427.85
24"X36"	Stationary	517-956	\$1,393.65
24"X36"	With Caster	517-956-1	\$1,532.35
36"X48"	Stationary	517-964	\$1,480.10
36"X48"	With Caster	517-964-1	\$1,765.10
48"X72"	Stationary	517-969	\$1,727.10



TABLE DE CONTROLE EN GRANITE

Dimensions	Masse (lbs.)	Grade	Réf No.	Promo
24 x 36 x 6"	600	AA Laboratory	517-708	\$1,366.10
36 x 48 x 8"	1500	AA Laboratory	517-714	\$2,788.25
9 x 12 x 3"	40	A inspection	517-801	\$185.25
12 x 12 x 3"	50	A inspection	517-802	\$228.00
12 x 18 x 4"	100	A inspection	517-803	\$291.65
18 x 24 x 4"	200	A inspection	517-805	\$569.05
24 x 36 x 5"	500	A inspection	517-808	\$1,083.00
36 x 48 x 6"	1200	A inspection	517-814	\$2,277.15
48 x 72 x 10"	3800	A inspection	517-819	\$5,652.50



METROLOGY TRAINING LAB

CRÉEZ VOTRE PROPRE ENSEMBLE DE DRO

**ÉCONOMISEZ 5%
AVEC ACHAT MINIMUM**

Achat minimum:	Description	Réf No.	Sans d'achat minimum	Avec achat minimum
one AT715 Linear Scale	KA-Counter (2-axis)	174-183A	\$734.00	\$697.30
one KA-200 Counter (2 or 3 axis)	KA-Counter (3 axis)	174-185A	\$1,080.00	\$1,026.00
	1 pc. Règles de mesure	Votre choix	Voir la table prix	

Plage	Réf No.	Sans d'achat minimum	Avec achat minimum
4" / 100mm	539-801	\$370.00	\$351.50
6" / 150mm	539-802	\$370.00	\$351.50
8" / 200mm	539-803	\$374.00	\$355.30
10" / 250mm	539-804	\$374.00	\$355.30
12" / 300mm	539-805	\$374.00	\$355.30
14" / 350mm	539-806	\$378.00	\$359.10
16" / 400mm	539-807	\$383.00	\$363.85
18" / 450mm	539-808	\$390.00	\$370.50
20" / 500mm	539-809	\$394.00	\$374.30
24" / 600mm	539-811	\$401.00	\$380.95
28" / 700mm	539-813	\$409.00	\$388.55
30" / 750mm	539-814	\$415.00	\$394.25
32" / 800mm	539-815	\$418.00	\$397.10
36" / 900mm	539-816	\$456.00	\$433.20
40" / 1000mm	539-817	\$474.00	\$450.30
44" / 1100mm	539-818	\$538.00	\$511.10
48" / 1200mm	539-819	\$603.00	\$572.85
52" / 1300mm	539-820	\$669.00	\$635.55
56" / 1400mm	539-821	\$731.00	\$694.45
60" / 1500mm	539-822	\$811.00	\$770.45
64" / 1600mm	539-823	\$909.00	\$863.55
68" / 1700mm	539-824	\$1,004.00	\$953.80
72" / 1800mm	539-825	\$1,100.00	\$1,045.00
80" / 2000mm	539-860	\$1,675.00	\$1,591.25
88" / 2200mm	539-861	\$1,788.00	\$1,698.60
96" / 2400mm	539-862	\$2,150.00	\$2,042.50
100" / 2500mm	539-863	\$2,200.00	\$2,090.00
104" / 2600mm	539-864	\$2,250.00	\$2,137.50
112" / 2800mm	539-865	\$2,400.00	\$2,280.00
120" / 3000mm	539-866	\$2,675.00	\$2,541.25

KA-200 COMPTEUR

Caractéristiques:

- Un excellent ajout aux forfaits de rénovation des machines manuels.
- De nombreuses fonctions haut de gamme sont incluses dans ce compteur standard.
- Grand affichage DEL net et lumineux. Facile à visualiser à distance.
- Le sous-affichage vous permet de visualiser la fonction que vous utilisez actuellement.



Caractéristiques incluses avec l'achat de AT715 Règle de mesure ABSOLUTE Linéaire

ABSOLUTE® IP67

ENSEMBLES DE SUPPORT

Réf No.	Description	Promo
64AAB196	Ensemble de support universel (12")	\$253.65
64AAB197	Ensemble de support universel (14-16")	\$261.25
64AAB198	Ensemble de support universel	\$282.15
64AAB199	Ensemble de vis	\$55.10
64AAB200	Ensemble de plateau(Compteur KA)	\$214.70



i-Checker

Le i-Checker est spécialement conçu pour calibrer la précision des mesures des comparateurs à cadran, des comparateurs de contrôle et autres têtes de comparateurs électroniques, avec une course jusqu'à 100 mm (4"). Le réglage de la position de mesure est facilité par les fonctions de mesure semi-automatique et entièrement automatique.

La tête inductive du comparateur de contrôle à cadran, du comparateur d'alésage et du comparateur à levier peut être inspectée avec des accessoires en option.

*PC Accessoires en option.

INCLUS:

- i-Checker avec certificat d'étalonnage
- Logiciel d'inspection i-Pak V2.1
- Cordon d'alimentation 120V AC Series-810
- Système Informatique

PROMO PRIX

\$16,988 CAD

Description	Réf No.
i-Checker	170-403
i-Pak V2.1	02NJA004B
Cordon d'alimentation 120V AC Series-810	02ZAA010



Roundtest RA-2200 AH

combinant une précision mondialement reconnue et une capacité d'analyse souple/élevée. Renforcement de la sécurité des fonctions de détection tels que le toucher accidentel et la détection de collision est installé pour minimiser les dommages à la machine et pièces.

INCLUS:

- Roundness RA-2200AH
- Système Informatique
- Alimentation de secours USB Unite BE 550
- Roundpak V7.3
- Sécheur d'air réfrigérant RFKSS-JIG003

PRIX DE DÉTAIL SUGGÉRÉ

\$69,968 USD

PROMO PRIX

\$59,156 USD



Instrument de mesure de contours CV-2100M4

INCLUS:

- Contracer CV-2100M4 (mm) unité principale
- Système Informatique
- Formtracepak V5.6
- Unité de sauvegarde UPS Power BE 550

PRIX DE DÉTAIL SUGGÉRÉ
\$28,081 USD

PROMO PRIX
\$22,935 USD



Testeur d' état de surface - Surftest SV-2100H4

INCLUS:

- Surftest SV-2100H4 (mm) unité principale
- Détecteur 4MN SV3000
- Stylet standard 5UM SJ401/SV3000
- Unité de sauvegarde UPS Power BE 550

PRIX DE DÉTAIL SUGGÉRÉ
\$23,891 USD

PROMO PRIX
\$19,999 USD



CONTACTEZ DIRECTEMENT VOTRE REPRÉSENTANT DES VENTES MITUTOYO POUR EN SAVOIR PLUS
OU CONTACTEZ-NOUS À INFO@MITUTOYO.CA / (905) 821 1261 ONTARIO / (514) 337-5994 QUEBEC





LIQUIDATION D'INVENTAIRE

C'EST LE TEMPS POUR NOUS DE RENOUELLER
NOS INSTRUMENTS EN DÉMONSTRATIONS

La vente d'inventaire des démonstrateurs de Mitutoyo Canada vous donne accès à une vaste sélection d'instruments MMT/Vision/Forme actuellement exposés dans nos centres de solutions M3 à un prix réduit!

Contactez-nous aujourd'hui pour la liste complète des produits et des prix. Promotion valable à partir du 6 janvier 2020, dans la limite des stocks disponibles.

EXPÉRIENCE MITUTOYO M³ SOLUTION CENTRES

Mississauga ON
2121 Meadowvale Blvd., Mississauga,
ON L5N 5N1
Tel. (905) 821-1261

Montréal QC
#129-7075 place Robert-Joncas,
Montréal, QC H4M 2Z2
Tel. (514) 337-5994 Ext. 251

www.mitutoyo.ca info@mitutoyo.ca

Mitutoyo

Nous nous réservons le droit de modifier les prix et les spécifications sans préavis. Non valide avec toute autre offre ou promotion. Cette promotion est pour le marché canadien uniquement. Demandez un devis formel qui inclura tous les détails.

Remarque : Toutes les informations relatives à nos produits et, plus particulièrement, les illustrations, les dessins, les données dimensionnelles et de performance contenus dans ce document ainsi que toutes les caractéristiques techniques doivent être considérés comme étant des valeurs moyennes approximatives. Nous nous réservons donc le droit de modifier les conceptions correspondantes. Les normes en vigueur, les règlements techniques similaires, les descriptions et illustrations des produits ont été validés au moment de l'impression. En outre, les produits sont soumis aux règlements canadiens de l'administration pour l'export. La réexportation et la relocalisation des produits Mitutoyo peuvent nécessiter un accord préalable promulgué par l'autorité gouvernementale concernée. Nous avons essayé d'être aussi précis que possible, cependant, il peut y avoir quelques erreurs dans le texte, les spécifications ou les prix. S'il vous plaît vérifiez auprès de votre représentant du service à la clientèle. Certains articles peuvent ne pas être exactement comme indiqué. Les prix sont en dollars canadiens, sauf indication contraire. Les taxes applicables et les frais d'expédition sont en sus.

© 2018 Mitutoyo Canada Inc., Mississauga ON Canada. Nous nous réservons le droit de modifier les spécifications et les prix sans avis préalable.

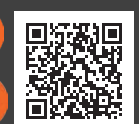

SUIVEZ-NOUS • J'AIME